



ÇEKME KOLLAR İndeks

İNDEKS

Çekme Kollar

Çekme Kollar	FSB	2.01 - 2.03
	HOPPE	2.04
	greenteQ	2.05 - 2.07

ÇEKME KOLLAR

FSB Çekme Kollar - Paslanmaz Çelik

FSB 6514

Yuvarlak Kol Ø 30mm
Aks Mesafesi 350mm
SS-6204 Paslanmaz Çelik / Mat

M8-0580
Bağlantı vidaları dahil değil

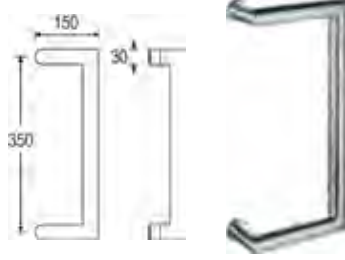

Ürün Kodu	Ürün Açıklaması	Birim Fiyatı
355.881/6500	FSB 6514 Çekme Kol SS-6204	> VBH-TR

FSB 6526

Yuvarlak Kol Ø 35mm
Aks Mesafesi 350mm
SS-6204 Paslanmaz Çelik / Mat

0587
Bağlantı vidaları dahil değil

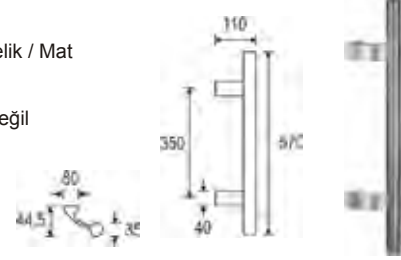

Ürün Kodu	Ürün Açıklaması	Birim Fiyatı
372.283/6500	FSB 6526 Çekme Kol SS-6204	> VBH-TR

FSB 6537

Oval Kol
Aks Mesafesi 450mm
SS-6204 Paslanmaz Çelik / Mat

M8-0580
Bağlantı vidaları dahil değil

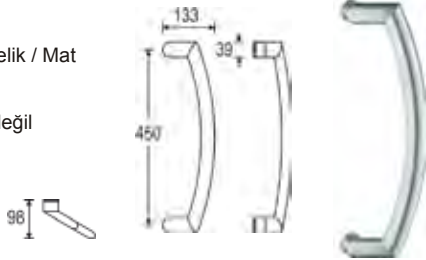

Ürün Kodu	Ürün Açıklaması	Birim Fiyatı
375.278/6500	FSB 6537 Çekme Kol SS-6204	> VBH-TR

FSB 6538

Oval Kol
Aks Mesafesi 450mm
SS-6204 Paslanmaz Çelik / Mat

M8-0580
Bağlantı vidaları dahil değil

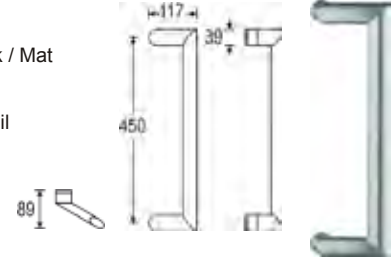

Ürün Kodu	Ürün Açıklaması	Birim Fiyatı
375.279/6500	FSB 6538 Çekme Kol SS-6204	> VBH-TR

FSB 6606

Yuvarlak Kol Ø 25mm
Aks Mesafesi 350mm
SS-6204 Paslanmaz Çelik / Mat

M8-0580
Bağlantı vidaları dahil değil



Ürün Kodu	Ürün Açıklaması	Birim Fiyatı
372.308/6500	FSB 6606 Çekme Kol SS-6204	> VBH-TR

FSB 6610

Oval Kol Ø 25mm
Aks Mesafesi 210mm
SS-6204 Paslanmaz Çelik / Mat

M8-0580
Bağlantı vidaları dahil değil

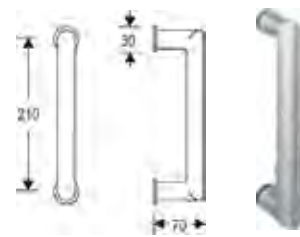

Ürün Kodu	Ürün Açıklaması	Birim Fiyatı
339.788/6500	FSB 6610 Çekme Kol SS-6204	> VBH-TR



ÇEKME KOLLAR

FSB Çekme Kollar - Paslanmaz Çelik

FSB 6612

Oval Kol
Ø 22mm
Aks Mesafesi 210mm
SS-6204
Paslanmaz Çelik / Mat

M8-0580
Bağlantı vidaları dahil değil



Ürün Kodu	Ürün Açıklaması	Birim Fiyatı
991.819/6500	FSB 6612 Çekme Kol SS-6204	> VBH-TR

FSB 6613

Oval Kol
Ø 22mm
Aks Mesafesi 210mm
SS-6204
Paslanmaz Çelik / Mat

M8-0580
Bağlantı vidaları dahil değil

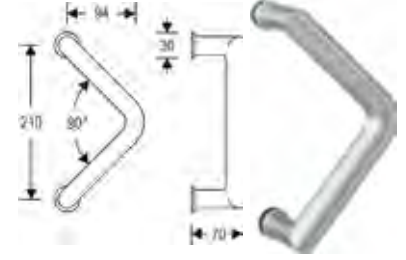

Ürün Kodu	Ürün Açıklaması	Birim Fiyatı
991.822/6500	FSB 6613 Çekme Kol SS-6204	> VBH-TR

FSB 6615

Yuvarlak Kol Ø 30mm
Aks Mesafesi 350mm
SS-6204
Paslanmaz Çelik / Mat

0583
Bağlantı vidaları dahil değil

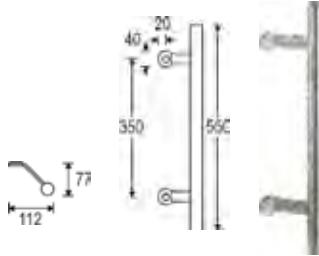

Ürün Kodu	Ürün Açıklaması	Birim Fiyatı
355.882/6500	FSB 6615 Çekme Kol SS-6204	> VBH-TR

FSB 6616

Oval Kol
Ø 40 x 28mm
A = 350mm / L = 550mm
A = 450mm / L = 650mm
SS-6204
Paslanmaz Çelik / Mat

0583
Bağlantı vidaları dahil değil

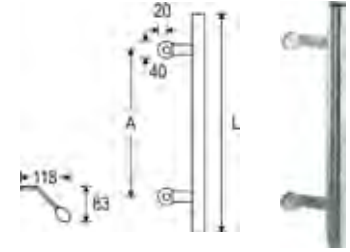

Ürün Kodu	Ürün Açıklaması	Birim Fiyatı
360.033/6500	FSB 6616 Çekme Kol [A350] SS-6204	> VBH-TR
360.036/6500	FSB 6616 Çekme Kol [A450] SS-6204	> VBH-TR

FSB 6630

Yuvarlak Kol Ø 30mm
Aks Mesafesi 150mm
SS-6204
Paslanmaz Çelik / Mat

M8-0580
Bağlantı vidaları dahil değil

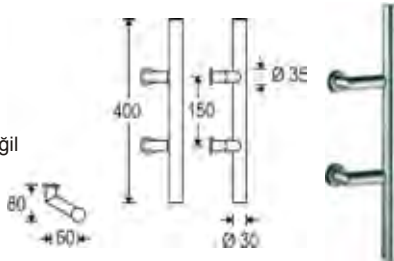

Ürün Kodu	Ürün Açıklaması	Birim Fiyatı
378.604/6500	FSB 6630 Çekme Kol SS-6204	> VBH-TR

FSB 6635

Oval Kol
Aks Mesafesi 350mm
SS-6204
Paslanmaz Çelik / Mat

0582
Bağlantı vidaları dahil değil



Ürün Kodu	Ürün Açıklaması	Birim Fiyatı
375.280/6500	FSB 6635 Çekme Kol SS-6204	> VBH-TR

ÇEKME KOLLAR

FSB Çekme Kollar - Paslanmaz Çelik

FSB 6643

Yuvarlak Kol Ø 30mm
Aks Mesafesi 150mm
SS-6204
Paslanmaz Çelik / Mat

M6-0580
Bağlantı vidaları dahil değil

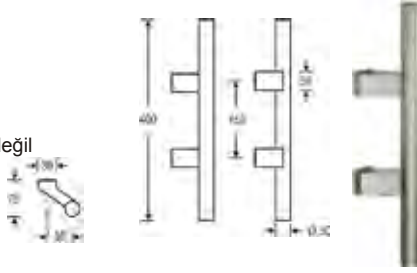

Ürün Kodu	Ürün Açıklaması	Birim Fiyatı
347.355/6500	FSB 6643 Çekme Kol SS-6204	> VBH-TR

FSB 6652

Yuvarlak Kol Ø 35mm
Aks Mesafesi 350mm
SS-6204
Paslanmaz Çelik / Mat

M8-0580
Bağlantı vidaları dahil değil

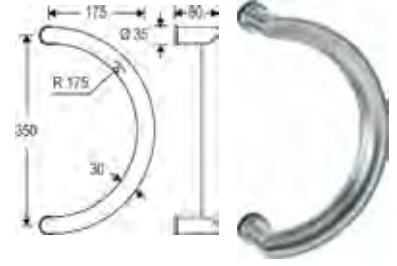

Ürün Kodu	Ürün Açıklaması	Birim Fiyatı
367.377/6500	FSB 6652 Çekme Kol SS-6204	> VBH-TR

FSB 6655

Yuvarlak Kol Ø 35mm
Aks Mesafesi 350mm
SS-6204
Paslanmaz Çelik / Mat

M8-0580
Bağlantı vidaları dahil değil

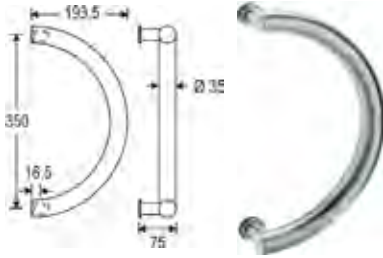

Ürün Kodu	Ürün Açıklaması	Birim Fiyatı
923.255/6500	FSB 6655 Çekme Kol SS-6204	> VBH-TR

FSB 6663

Yuvarlak Kol Ø 35mm
Aks Mesafesi 350mm
SS-6204
Paslanmaz Çelik / Mat

M8-0580 Bağlantı
vidaları dahil değil

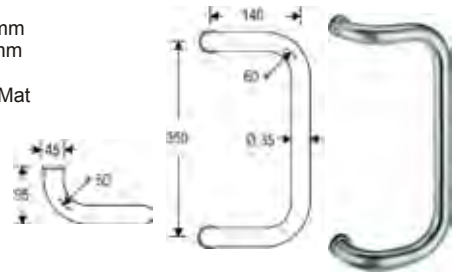

Ürün Kodu	Ürün Açıklaması	Birim Fiyatı
372.309/6500	FSB 6663 Çekme Kol SS-6204	> VBH-TR

FSB 6675

Oval Kol
Ø 40 x 28mm
A = 210mm / L = 504mm / R = 485mm
A = 350mm / L = 745mm / R = 1420mm
SS-6204
Paslanmaz Çelik / Mat

0583
Bağlantı vidaları dahil değil

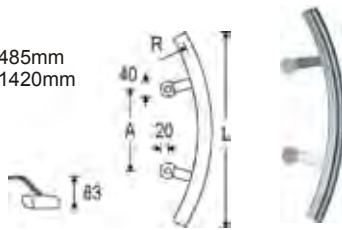

Ürün Kodu	Ürün Açıklaması	Birim Fiyatı
355.884/6500	FSB 6675 Çekme Kol A210 SS-6204	> VBH-TR
360.040/6500	FSB 6675 Çekme Kol A350 SS-6204	> VBH-TR

FSB 6681

Yuvarlak Kol Ø 25mm
Aks Mesafesi 150mm
SS-6204
Paslanmaz Çelik / Mat

M8-0580
Bağlantı vidaları dahil değil

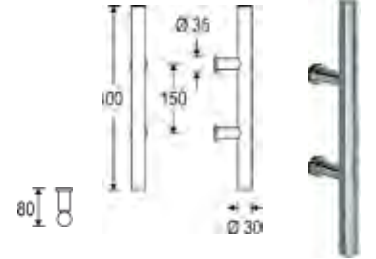

Ürün Kodu	Ürün Açıklaması	Birim Fiyatı
378.605/6500	FSB 6681 Çekme Kol SS-6204	> VBH-TR



ÇEKME KOLLAR

HOPPE Çekme Kollar - Piriç

HOPPE ÇEKME KOL MONTE CARLO M550 LG

Ana malzeme Piriç
Aks Mesafesi 250mm

R = Resista® Kaplama

Ürün Kodu	Ürün Açıklaması	Birim Fiyatı
2301886	Hoppe Çekme Kol M550-LG F46-R Krom Satine/Parlak	> VBH-TR
2301915	Hoppe Çekme Kol M550-LG F75-R Sarı Satine/Parlak	> VBH-TR

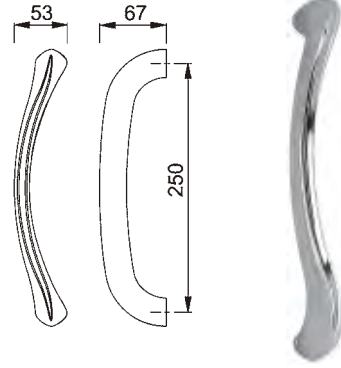

HOPPE ÇEKME KOL ATHINAI M5170/19

HOPPE Piriç çekme kol, düz formlu, rozetli:
Sabitleme: Gizli, genel amaç vidası

Parlak Sarı
F77-R

Ürün Kodu	Ürün Açıklaması	Birim Fiyatı
2493451	HOPPE Çekme Kol Tek Parça M5170/19 - F41-R	> VBH-TR
3126207	HOPPE Çekme Kol Tek Parça M5170/19 - F77 - R	> VBH-TR

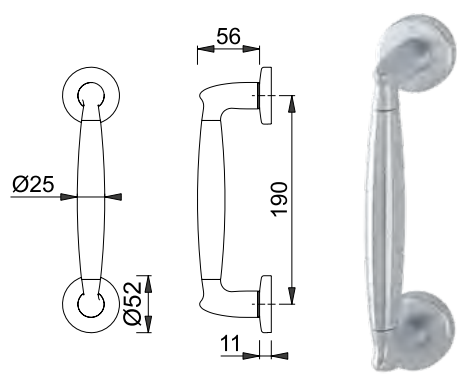

HOPPE ÇEKME KOL ATHINAI M517/19

Ana malzeme Piriç
Aks Mesafesi 250mm

R = Resista® Kaplama

Ürün Kodu	Ürün Açıklaması	Birim Fiyatı
3054709	HOPPE Çekme Kol M517/19 F77-R/F52-R Sarı Parlak/Mat	> VBH-TR
2829921	HOPPE Çekme Kol M517/19 F49/F69 Krom Parlak/Mat	> VBH-TR

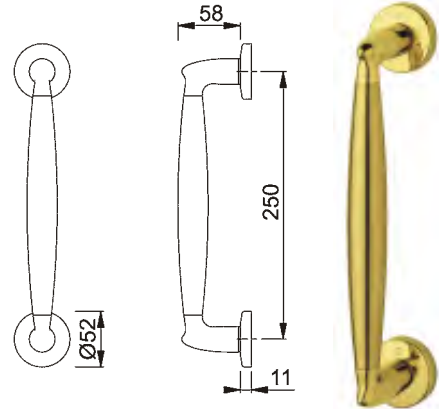

HOPPE ÇEKME KOL VITORIA M515LG/23

Ana malzeme Piriç
Aks Mesafesi 210mm

R = Resista® Kaplama

Ürün Kodu	Ürün Açıklaması	Birim Fiyatı
2844784	HOPPE Çekme Kol M515LG/23 F71 Parlak Sarı	> VBH-TR
2844830	HOPPE Çekme Kol M515LG/23 F41-R Mat Krom	> VBH-TR

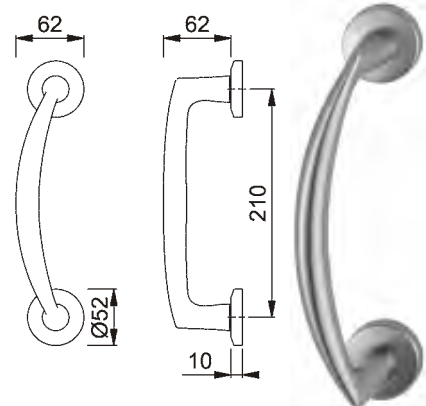

ÇEKME KOLLAR

greenteQ Çekme Kollar - Proje Tipi

ÇEKME KOL N39

Montaj malzemesi dahildir (cam, alüminyum, ahşap)

Ana malzeme 304 paslanmaz çelik

Dış yüzey Satine

Köşeli dizayn, 15x30mm

Paket İçeriği: Çift

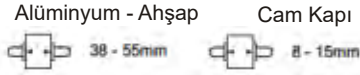

Ürün Kodu	Ürün Açıklaması	Birim Fiyatı
20039-6902	greenteQ Çekme Kol N39, 630mm [CTC 600mm]	> VBH-TR
20039-6903	greenteQ Çekme Kol N39, 815mm [CTC 785mm]	> VBH-TR
20039-6905	greenteQ Çekme Kol N39, 1200mm [CTC 1170mm]	> VBH-TR

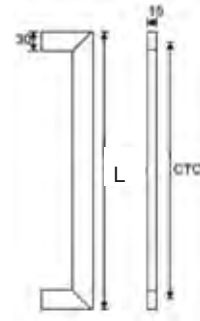
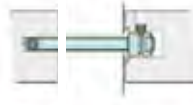

ÇEKME KOLLAR

greenteQ Çekme Kollar - Proje Tipi

ÇEKME KOL N22

Montaj malzemesi dahildir (cam, alüminyum, ahşap)
Ana malzeme 304 paslanmaz çelik
Dış yüzey Satine
Yuvarlak dizayn, 25mm

Paket İçeriği: Çift



Alüminyum - Ahşap

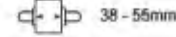

Cam Kapı



Ürün Kodu	Ürün Açıklaması	Birim Fiyatı
20022-6900	greenteQ Çekme Kol N22, 350mm [CTC 250mm]	> VBH-TR
20022-6902	greenteQ Çekme Kol N22, 600mm [CTC 500mm]	> VBH-TR

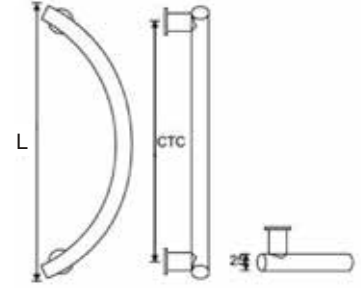
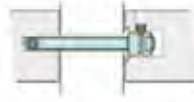

ÇEKME KOL N25

Montaj malzemesi dahildir (cam, alüminyum, ahşap)
Ana malzeme 304 paslanmaz çelik
Dış yüzey Satine
Yuvarlak dizayn, 40 x 20mm

Paket İçeriği: Çift



Alüminyum - Ahşap

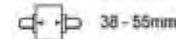

Cam Kapı

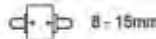

Ürün Kodu	Ürün Açıklaması	Birim Fiyatı
20025-6901	greenteQ Çekme Kol N25, 450mm [CTC 300mm]	> VBH-TR
20025-6902	greenteQ Çekme Kol N25, 600mm [CTC 450mm]	> VBH-TR
20025-6903	greenteQ Çekme Kol N25, 900mm [CTC 750mm]	> VBH-TR
20025-6905	greenteQ Çekme Kol N25, 1200mm [CTC 1050mm]	> VBH-TR
20025-6906	greenteQ Çekme Kol N25, 1800mm [CTC 1650mm]	> VBH-TR

Üç montaj noktası

Ürün Kodu	Ürün Açıklaması	Birim Fiyatı
20025-6910	greenteQ Çekme Kol N25, 2400mm [CTC 2511mm]	> VBH-TR

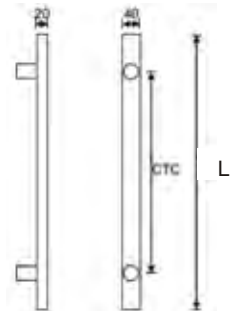

ÇEKME KOLLAR

greenteQ Çekme Kollar - Proje Tipi

ÇEKME KOL N07

Montaj malzemesi dahildir (cam, alüminyum, ahşap)
Ana malzeme 304 paslanmaz çelik
Dış yüzey Satine
Yuvarlak dizayn, 32mm

Paket İçeriği: Çift

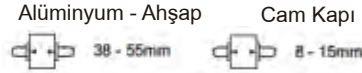

Ürün Kodu	Ürün Açıklaması	Birim Fiyatı
20007-6901	greenteQ Çekme Kol N07, 450mm [CTC 300mm]	> VBH-TR
20007-6902	greenteQ Çekme Kol N07, 600mm [CTC 450mm]	> VBH-TR
20007-6903	greenteQ Çekme Kol N07, 1000mm [CTC 850mm]	> VBH-TR
20007-6904	greenteQ Çekme Kol N07, 1200mm [CTC 1050mm]	> VBH-TR
20007-6905	greenteQ Çekme Kol N07, 1500mm [CTC 1350mm]	> VBH-TR
20007-6907	greenteQ Çekme Kol N07, 1800mm [CTC 1650mm]	> VBH-TR

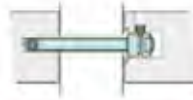

ÇEKME KOL N16

Montaj malzemesi dahildir (cam, alüminyum, ahşap)
Ana malzeme 304 paslanmaz çelik
Dış yüzey Satine
Yuvarlak dizayn, 25mm

Paket İçeriği: Çift

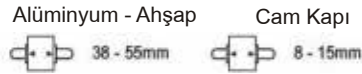

Ürün Kodu	Ürün Açıklaması	Birim Fiyatı
20016-6901	greenteQ Çekme Kol N16, 450mm [CTC 300mm]	> VBH-TR
20016-6902	greenteQ Çekme Kol N16, 600mm [CTC 450mm]	> VBH-TR

